

VENEZIANE PER FINESTRE PER TETTI V-LITE

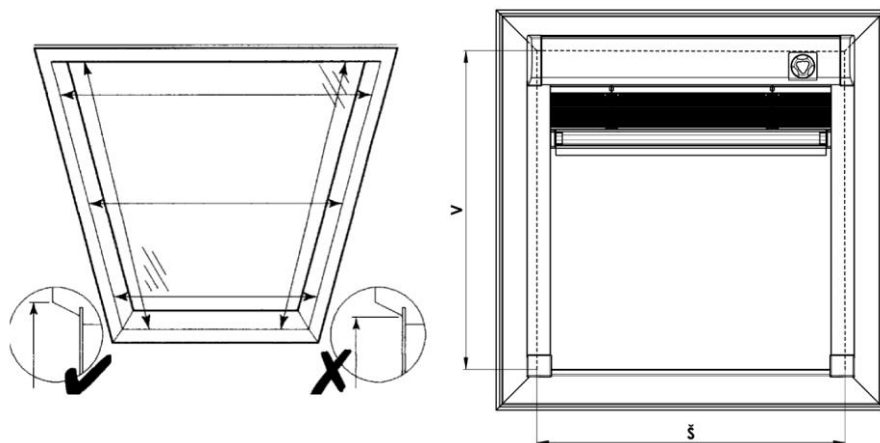

1 PRESA DI MISURE DELLA FINESTRA

Prendere le misure secondo le indicazioni in figura. Le misure vanno prese nel punto più alto del telaio della finestra, non sulla superficie vetrata. La profondità minima per il montaggio è di 40 mm.

LA LARGHEZZA E L'ALTEZZA DEL VETRO SI MISURANO NEL MODO SEGUENTE:

ξ (l).... (larghezza)

Le misure vanno prese dal punto più alto sinistro al punto più alto destro del telaio della finestra, ossia in alto, nel punto di fissaggio della tenda.

La larghezza della tenda è garantita con precisione millimetrica, a partire dal valore di 300 mm fino al valore di 1200 mm.

Per le dimensioni al di fuori dei limiti previsti è necessario consultare il produttore.

v (a).... (altezza)

Analogamente si misura la larghezza, ossia dal punto più alto al punto più basso del telaio della finestra, da annotare nel modulo d'ordine della tenda.

L'altezza della tenda è garantita con precisione millimetrica, a partire dal valore di 300 mm fino al valore di 1600 mm.

Per le dimensioni al di fuori dei limiti previsti è necessario consultare il produttore.

Nel modulo d'ordine specificare quanto segue:

1 dimensione

2 tipo della finestra + numero d'identificazione della finestra.

3 angolo profilo fermavetro (90°, 96°, 100°, 102°, 105°)

ATTENZIONE!

ISTRUZIONI DI MISURAZIONE E MONTAGGIO

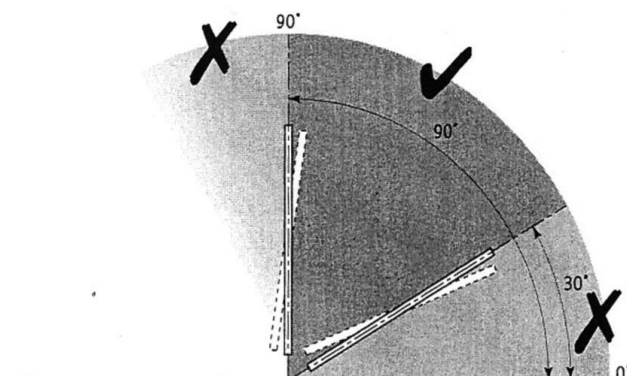

Per le finestre prive della designazione del tipo, da cui si evince l'angolazione del profilo fermavetro, nel modulo d'ordine è necessario annotare, oltre alle misure prese come sopra, anche le dimensioni prese sul vetro, compresa la profondità del telaio della finestra. Da questi tre parametri si può calcolare l'angolo preciso del profilo fermavetro della finestra.

ATTENZIONE!!! LA PENDENZA DEL TETTO NON DEVE ESSERE INFERIORE A 30° E SUPERIORE A 90°.

2 MONTAGGIO

Il montaggio deve essere eseguito seguendo queste istruzioni, evitando inutili errori di montaggio e altre conseguenti problematiche.

ACCESSORI DI MONTAGGIO:

- trapano
- cacciavite a croce
- forbici, coltello, pinza
- chiave Inbus 1,5
- per il fissaggio del clip: vite 3x17

CONTROLLO:

- Prima di procedere al montaggio, consigliamo di controllare tutti i componenti all'accettazione della merce per evitare eventuali problemi. Comunicare, per favore, eventuali problematiche o obiezioni riguardanti il montaggio o la tenda al produttore.
- Non srotolare la veneziana prima del montaggio.



ISTRUZIONI DI MISURAZIONE E MONTAGGIO

- Eliminare dalla finestra tutti gli oggetti che potrebbero ostacolare il montaggio (staffe in plastica ecc.).



MONTAGGIO:

- ATTENZIONE! In alcun caso non togliere le staffe di trasporto!!!
- Non srotolare la veneziana prima del montaggio.
- Eliminare dalla finestra tutti gli oggetti che potrebbero ostacolare il montaggio.

FISSAGGIO DEI CLIP DI FISSAGGIO:

- Avvicinare il clip angolare al bordo superiore del telaio della finestra, alla distanza che definisce perfettamente i finecorsa del clip (vedasi prima figura).
- Avvitare e di seguito staccare le parti in eccesso che determinavano la profondità di montaggio
- per le finestre in PVC consigliamo di perforare - punta \varnothing 2mm.

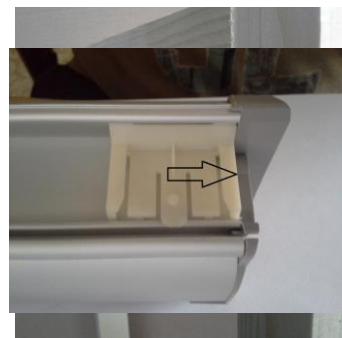

FISSAGGIO DEL PROFILO SUPERIORE:

- la base di montaggio del clip deve essere a filo con i profili laterali della tenda (vedasi seconda figura).
- Afferrare il profilo superiore della tenda e introdurlo frontalmente sui clip di fissaggio angolari fino al click (vedasi terza figura).

MONTAGGIO DI GUIDE PER VENEZIANE AZIONATE TRAMITE ROTELLA:

- Inserire le guide sotto il profilo superiore, livellare in corrispondenza del bordo del telaio e avvitare



ISTRUZIONI DI MISURAZIONE E MONTAGGIO

FISSAGGIO DEL FILO TENDITORE:

- Srotolare il filo tenditore dalle staffe di trasporto sulla veneziana.
- ATTENZIONE! In alcun caso non togliere le staffe di trasporto!!!
- Agganciare le staffe, posizionate sulle estremità dei fili, ai tappi delle guide.

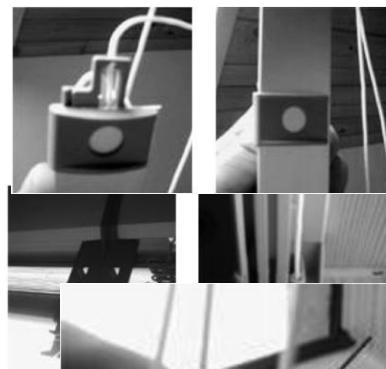

MONTAGGIO DI GUIDE PER VENEZIANE AZIONATE TRAMITE CURSORE:

- Staccare i fili dalle staffe di trasporto.
- Prima di inserire le guide, inserire il cursore di comando sulla guida dall'alto (vedasi prima figura).
- Attenzione a non far entrare i fili tenditori o il filo con il cursore tra le guide e il telaio della finestra.
- Inserire le guide sotto il profilo superiore, livellare in corrispondenza del bordo del telaio e avvitarle.



FISSAGGIO DEL FILO DI MANOVRA PER LA VENEZIANA AZIONATA TRAMITE CURSORE:

- Fissare il cappio del filo del cursore di comando dietro la rotellina del componente in PVC e inserire nella guida.
- Se non è possibile inclinare le lamelle fino al fincorsa, è necessario allentare o stringere il filo tenditore del cursore.

REGOLAZIONE DEL FRENO DELLA VENEZIANA:

- Se necessario, è possibile regolare il freno della veneziana tramite la regolazione dei fili tenditori.



ISTRUZIONI DI MISURAZIONE E MONTAGGIO

- Il freno si regola spostando il rullino in metallo sull'estremità del filo (brugola 1,5). Vale sempre la stessa regola: maggiore è la tensione del filo, maggiore è la frenatura della tenda.
- Il freno ben regolato mantiene la veneziana in qualsiasi posizione.
- Tagliare le estremità dei fili che non servono.

ISTRUZIONI DI MISURAZIONE E MONTAGGIO

FISSAGGIO CENTRALE:

- È previsto soltanto per le veneziane molto larghe (larghezza superiore a 1000 mm).
- Prima di tutto salire la veneziana nella posizione alta.
- Tendere il filo (nylon) per il fissaggio centrale nel modo tale da passare direttamente nella scanalatura del profilo inferiore.
- Segnalare sul telaio della finestra la posizione per il fissaggio della staffa della finestra e avvitare.

COMPLETAMENTO:

- Togliere dalle guide il nastro adesivo in carta che blocca il finecorsa in PVC delle lamelle.
- Eliminare dalla veneziana le staffe di trasporto.
- Afferrando il profilo inferiore, scendere la veneziana fino al finecorsa inferiore. In questo modo, i finecorsa in PVC si bloccano nel profilo inferiore e la veneziana è pronta per l'uso.

COMANDO DELLA VENEZIANA:



ISTRUZIONI DI MISURAZIONE E MONTAGGIO

Illustrazione montaggio della tenda per finestre per tetti V-Lite (azionamento tramite rotellina)

La veneziana deve essere installata in conformità dei requisiti di sicurezza previsti dalla norma EN 13120

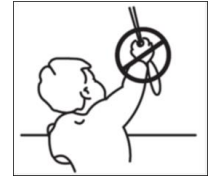

ILLUSTRAZIONE

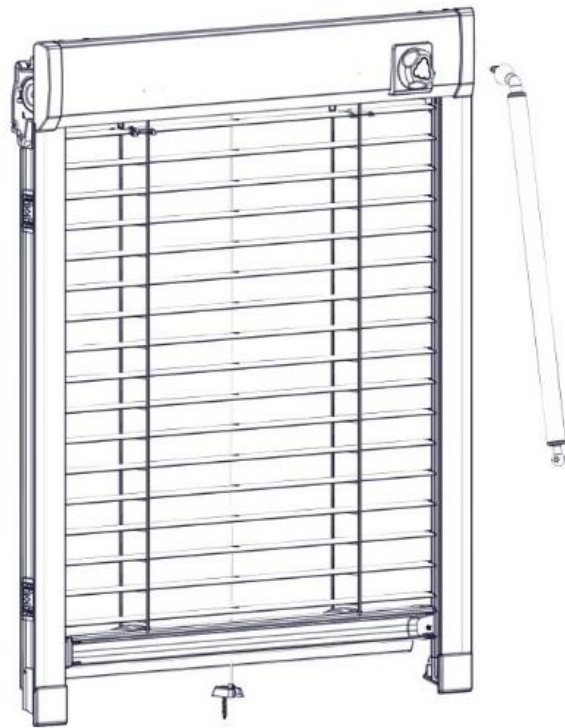
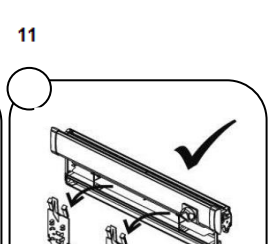
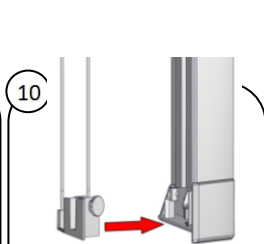
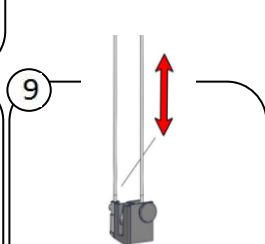
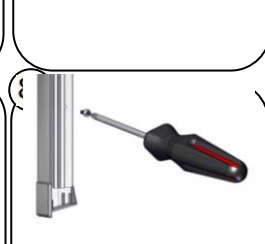
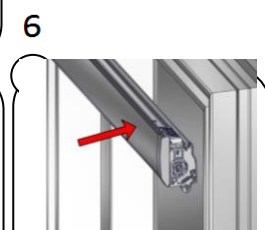
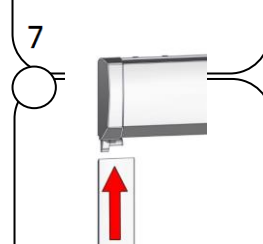
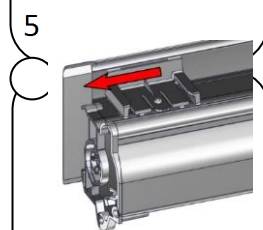
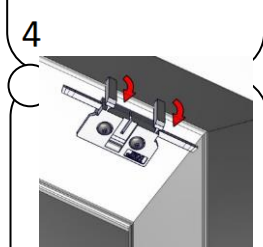
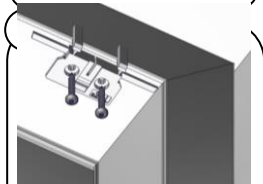
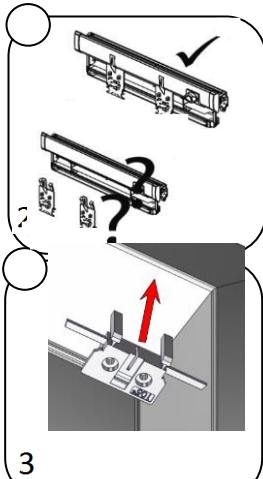

ISTRUZIONI DI MISURAZIONE E MONTAGGIO

Illustrazione montaggio della tenda per finestre per tetti V-Lite (azionamento tramite rotellina)

La veneziana deve essere installata in conformità dei requisiti di sicurezza previsti dalla norma EN

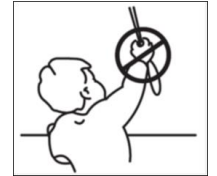

ILLUSTRAZIONE

